

Airwheel S8

RU Руководство по эксплуатации

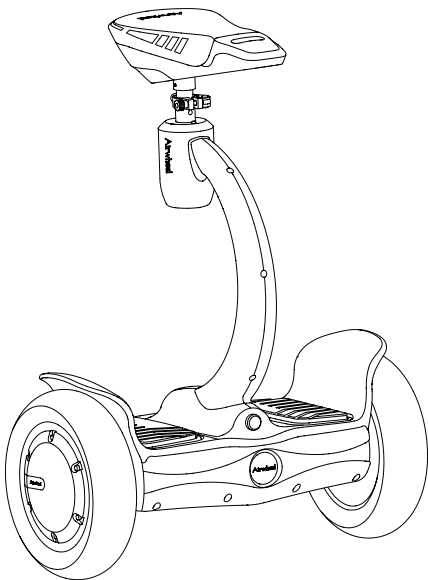

Содержимое упаковки

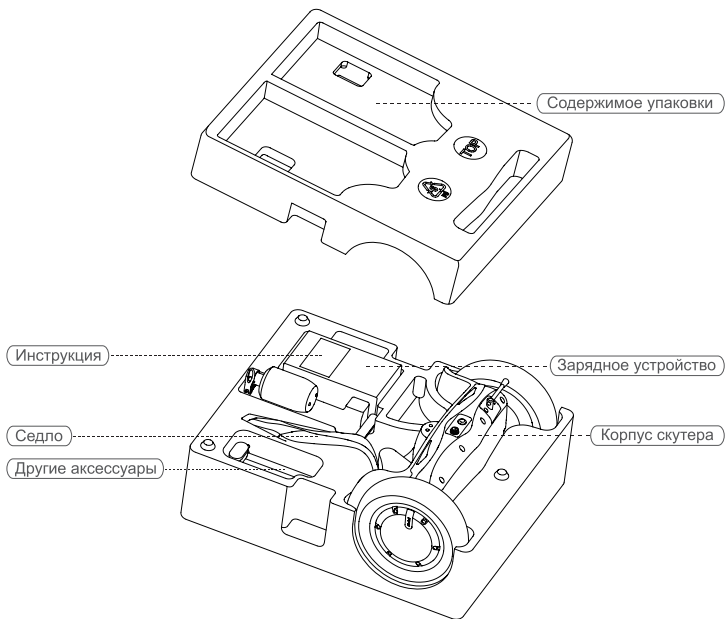

Корпус скутера	1 шт.	Другие аксессуары	1 шт.
Седло	1 шт.	Инструкция	1 шт.
Зарядное устройство	1 шт.	Пульт ДУ	1 шт.

Схематическое изображение

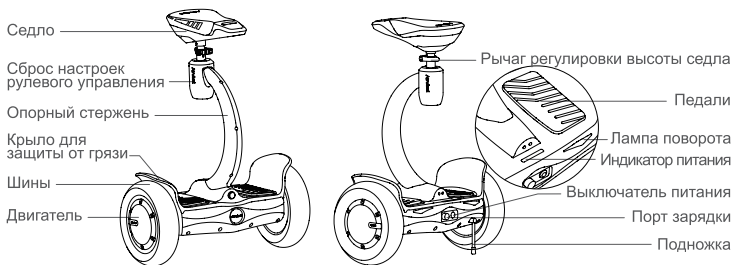

Спецификации

Спецификации	Параметры	Примечания
Вес изделия	14,8 кг	Стандартный аксессуар
Максимальная скорость	17 км/ч	
Максимально допустимый угол наклона	15°	Седокам весом свыше 60 кг допускается наклон до 18°
Рабочая температура	-10°C-40°C	Наиболее оптимальная температура 20-30°C
Ёмкость батареи	260 Вт/ч	
Максимальная нагрузка	100 кг	
Зарядное напряжение	АС 220В 50-60Гц	Допустимо: 110В/110В-240В
Время зарядки	260 Вт/ч: 180 мин	
Размеры	738 мм x 521 мм x 329 мм	
Размер шин	10 дюймов (≈ 25,4 см)	
Высота от днища до земли	82 мм	

Сборка устройства



- 1 Вытащите корпус скутера, раскройте скобу подножки (см. рисунок 1); извлеките седло, совместите штекер на основании седла со штпселем, расположенным на опорном стержне (см. рисунок 2), и закрепите соединение.

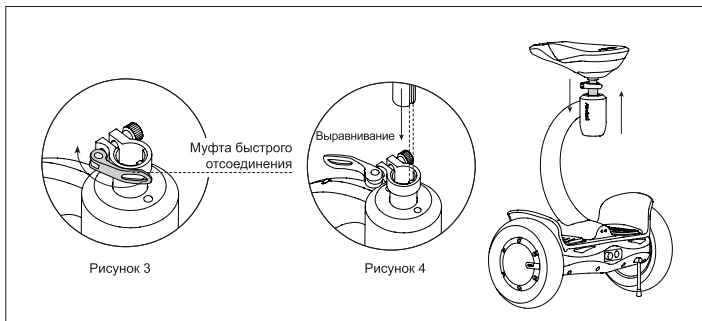

- 2 Откройте замок муфты быстрого отсоединения на опорном стержне (см. рисунок 3), совместите жёлоб на седле с выступом в отверстии опорного стержня (см. рисунок 4) и закрепите муфту. Если Вы хотите отрегулировать высоту седла, сначала откройте замок муфты быстрого отсоединения и установите седло на нужную высоту, а затем закрепите муфту.

Запреты

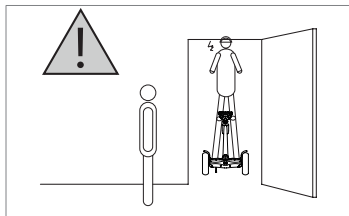

Ограничение высоты

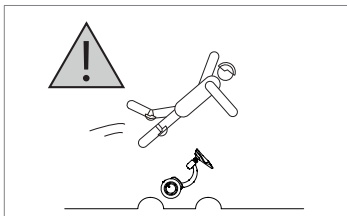

Рельефная местность

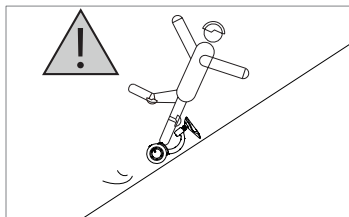

Уровень наклона $> 15^\circ$

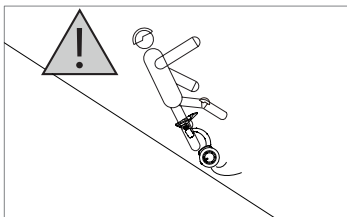

Уровень наклона $> 15^\circ$

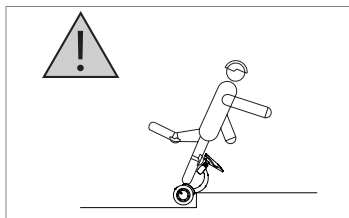

Лестничные пролёты

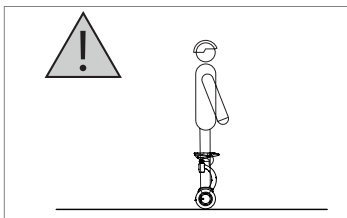

Не стойте на доске скутера после выключения.

Безопасность

Существуют определённые риски при использовании любого транспортного средства, и скутер S8 не является исключением. Пожалуйста, внимательно изучите данное руководство и убедитесь, что Вы всё хорошо поняли, прежде чем приступать к использованию изделия. Будьте очень внимательны во время езды.

Важные замечания:

1. Резкое ускорение или торможение с помощью чрезмерного наклона вперёд или назад строго запрещены.
2. В случае опасности не беспокойтесь о сохранности изделия. На первом месте должна стоять безопасность.

Внимание:

1. Обязательно надевайте шлем, перчатки, наколенники, налокотники или другие аналогичные защитные средства.
2. Не пользуйтесь скутером во время снегопадов и дождей, а также для езды по рельефной местности, по мокрым дорогам, по грунтовкам и брусчатке.
3. Не ездите на скутере S8 по дорогам с уклоном более 15°.
4. Не позволяйте управлять скутером S8 детям младше 15 лет и пожилым людям старше 60 лет.
5. Строго запрещено управление скутером S8 в состоянии алкогольного опьянения или под воздействием наркотических средств.
6. Не пользуйтесь скутером S8 в очень холодную погоду.
7. Не пользуйтесь скутером S8 во время дождя.
8. Сохраняйте маленькую скорость при езде на скутере S8 по склонам.
9. Не пользуйтесь скутером S8 в опасных ситуациях, вызванных человеческой неосмотрительностью или объективными причинами.
10. Использование данного изделия может быть ограничено местными правилами и регламентами (проверьте правила, действующие на той территории, где Вы собираетесь использовать свой скутер). Мы рекомендуем Вам пользоваться соответствующими защитными средствами.

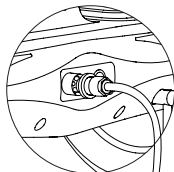
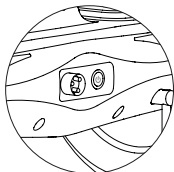
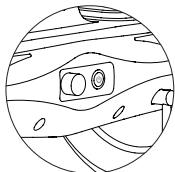

Откройте крышку, закрывающую порт зарядки, подсоедините штекер зарядного устройства, чтобы начать зарядку. Во время зарядки горит красная лампочка, по окончании зарядки загорится зелёная лампочка.

Прежде чем начинать пользоваться скутером, Вам следует основательно попрактиковаться, чтобы полностью овладеть мастерством управления скутером и безопасной езды на нём. Если Вы не обладаете достаточным опытом или если Вы не в состоянии выполнить требования данного руководства по эксплуатации, Вам не следует пользоваться скутером, поскольку это может привести к травмам или материальным потерям как самого водителя, так других лиц. Наша компания берёт на себя ответственность только за дефекты или повреждения самого изделия, но мы не несём ответственности за возможные телесные повреждения или порчу имущества, связанные с использованием изделия.

Рекомендации по безопасности и правила езды

1. Во время езды следуйте всем правилам дорожного движения, принятым в данной местности.
2. Езьте аккуратно, чтобы гарантировать безопасность не только окружающих Вас людей, но и себя самого.
3. С уважением относитесь к другим участникам движения на дороге. Обгоняя пешехода, который движется в том же направлении, что и Вы, сбросьте скорость и выполните обгон слева. Если пешеход движется Вам навстречу, также сбросьте скорость и старайтесь держаться правой стороны.
4. Сохраняйте безопасное расстояние до других средств передвижения, не ездите бок о бок друг с другом.
5. Не ездите в тёмное время суток и при плохом освещении. При недостаточном освещении сбросьте скорость, сохраняя при этом повышенное внимание, а также используйте внешние фары, чтобы обеспечить хорошую видимость.
6. Во время движения не напрягайте своё тело, держите мышцы расслабленными.

Подготовка к использованию

1. Проверьте скутер, чтобы убедиться в том, что он исправен, и уберите подножку.
2. Включите питание и нажмите кнопку А. Раздастся гудок "Бип", сигнализирующий о включении S8.
3. Осторожно встаньте на педали. Как только Вы услышите звук "Бип", скутер S8 готов к движению и управлению. А значит, можно приступать к езде.

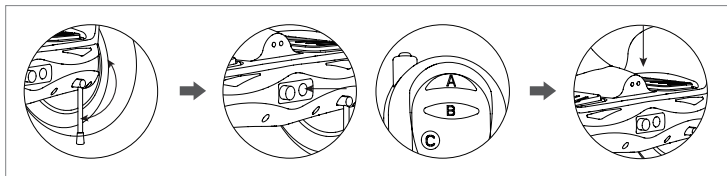

А : Кнопка питания

С : Запасные части

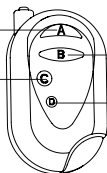

В : Передняя фара

Д : Запасные части

Инструкция по управлению

о Движение стоя

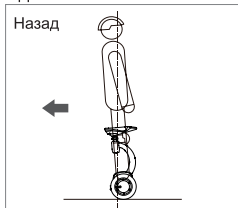

Центр тяжести тела слегка сместите назад

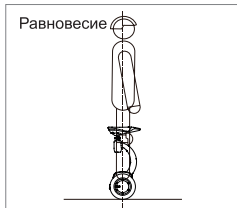

Держите центр тяжести тела ровно

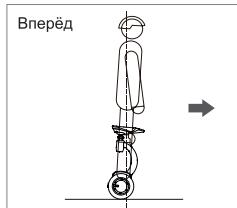

Центр тяжести тела слегка сместите вперёд



Левая нога перемещается ближе к передней части сиденья и надавливает вправо, что заставляет скутер повернуть направо.



Правая нога перемещается ближе к передней части сиденья и надавливает влево, что заставляет скутер повернуть налево.



Чтобы остановиться, центр тяжести следует сместить назад.

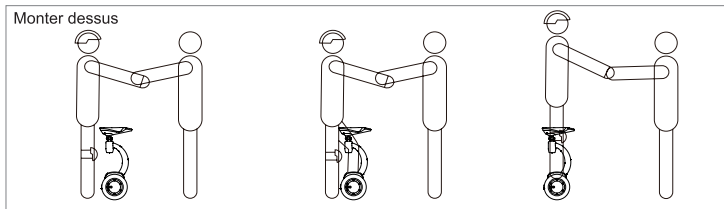

Поставьте на педали ноги, одну за другой. Сохраняйте равновесие, держа ровно центр тяжести тела, не отклоняйтесь назад или вперёд.

о Движение сидя

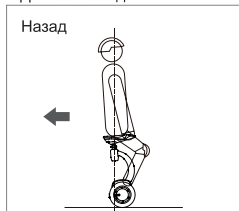

Центр тяжести тела слегка сместите назад

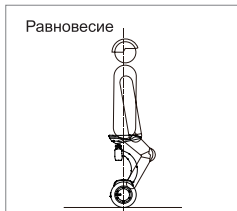

Держите центр тяжести тела ровно

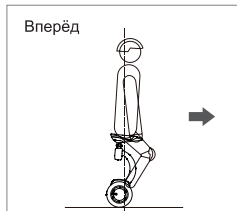

Центр тяжести тела слегка сместите вперёд

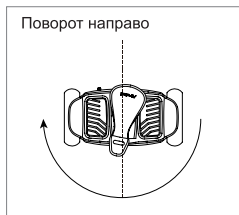

Тело смещается вправо

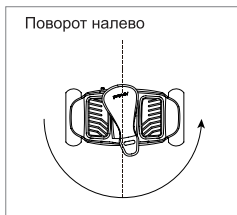

Тело смещается влево



Чтобы остановиться, центр тяжести смещается назад.

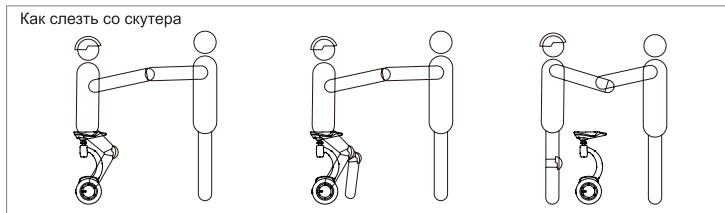

Водитель слезает со скутера, поочерёдно убирая одну ногу, а затем другую. Сохраняйте равновесие, держа ровно центр тяжести тела, не отклоняйтесь назад или вперёд.

Загрузите приложение



Для загрузки сканируйте код QR

-Поддерживает версии Android 4.3 и выше, Ios 7.0 и выше.

Инструкции приложения

1. Включите скутер S8, нажмите кнопку A на пульте дистанционного управления, запустите приложение и включите блютуз.
2. Нажмите на значок беспроводного соединения, выполните все шаги для установки соединения (пароль: 11111111)
3. Более детально с информацией можно ознакомиться на нашем официальном сайте или позвонив нам.

Версия 1



Нажмите на значок беспроводного соединения приложения .

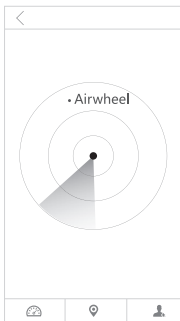

Как только устройство обнаружит Airwheel, нажмите на найденную модель Airwheel, чтобы выполнить соединение

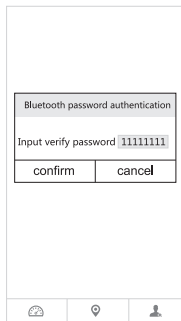

Для завершения соединения введите пароль: 11111111

Версия 2



Нажмите на кнопку поиска



Как только устройство обнаружит Airwheel, нажмите на найденную модель Airwheel, чтобы выполнить соединение.

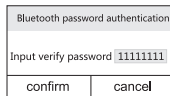

Для завершения соединения введите пароль: 11111111