

# Airwheel R8-SERIES

IT Manuale utente

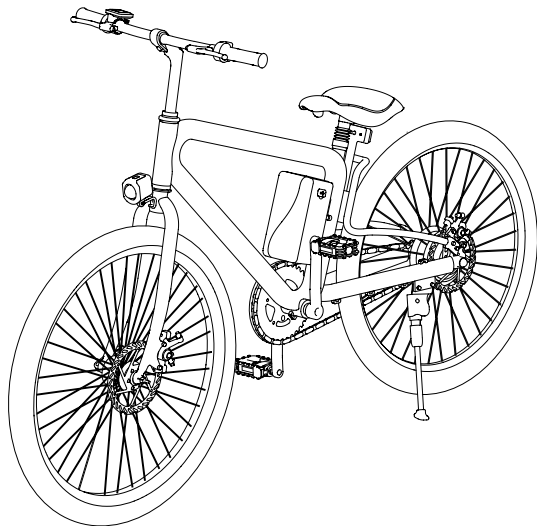

## Controllare il contenuto dell'imballo

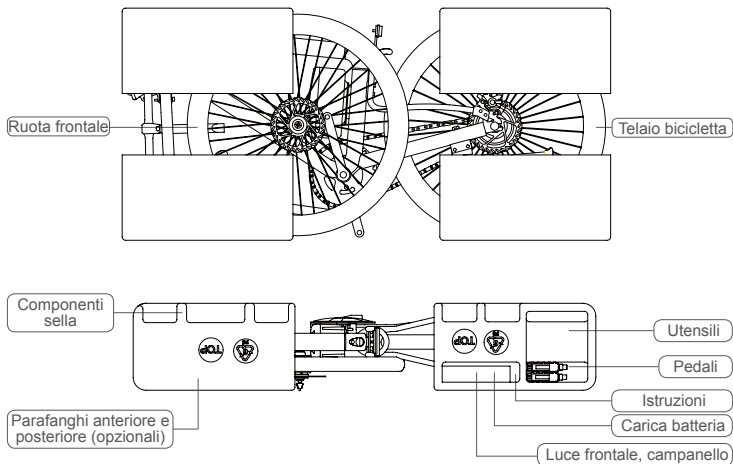

### Lista d'imballo

Telaio bicicletta	1 pcs	Utensili	1 unit
Carica batteria	1 pcs	Componenti sella	1 unit
Ruota frontale	1 pcs	Pedali	1 unit
Istruzioni	1 unit	Luce frontale, campanello	1 pcs
Parafanghi anteriore e posteriore (opzionali)	1 unit		

# Schema

Disponibile su: R8 e R8S con computer di bordo

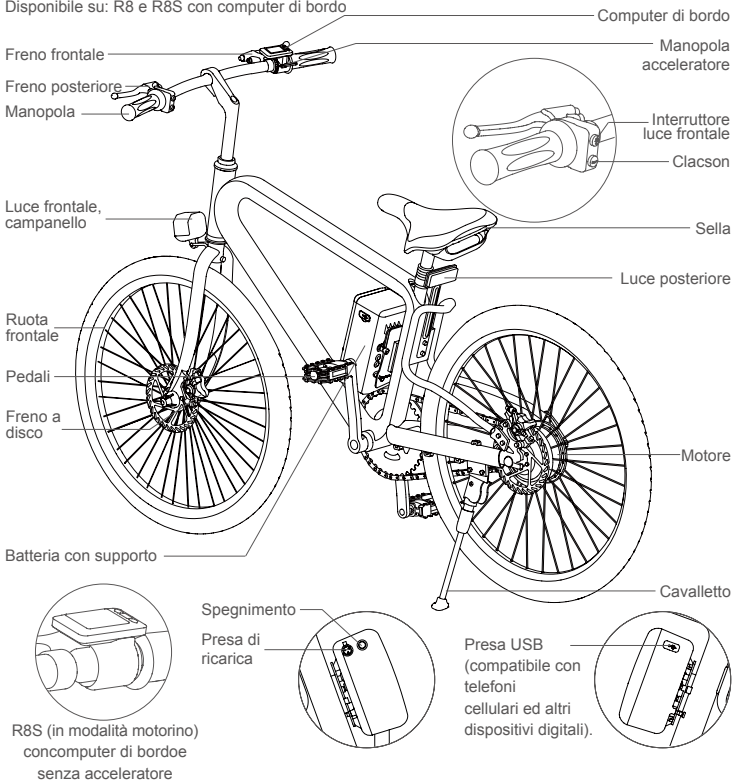

# Schema

Disponibile su: R8+ e R8T conderagliatore

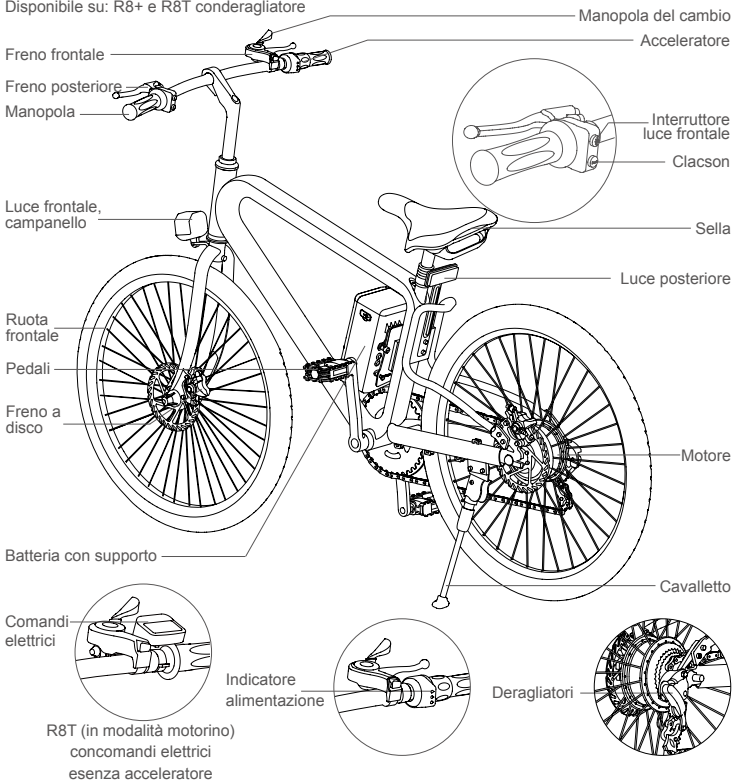

# Caratteristiche

## Principali parametri tecnici

Misura	1730mm×630mm×1100mm	Peso	~19.5kg
Misura ruote	26 inch	Carico massimo	100kg
Voltaggio di carica	AC100-240V 50-60Hz	Angolo massimo di salita	~15°
Tempo di ricarica	About 120min	Temperatura operativa	-10°C ~40°C
Voltaggio in uscita USB	5V	Capacità batteria	R 8 / R 8 S / R 8 + : 162.8Wh R8T/R8+: 214.6Wh

## Principali parametri tecnici della batteria

Tipologia batteria	Batteria a celle di litio	Voltaggio nominale	36V
--------------------	---------------------------	--------------------	-----

## Principali parametri tecnici del motore

Tipologia di motore	Motore brushless	Voltaggio nominale	36V
Potenza in uscita	200W	Coppia in uscita nominale	9N.M
Velocità nominale	210r/min		

## Principali parametri tecnici protezione batteria e carica batteria

Valore di protezione sottotensione	≥ 30.5V	Valore di protezione sovratensione	≤ 18A
------------------------------------	---------	------------------------------------	-------

## Attenzione

Attenzione: non disperdere nell'ambiente le batterie usate. Le batterie al litio usate devono essere smaltite in modo adeguato da operatori specializzati, in linea con la legislazione vigente.

## Installazione ed utilizzo

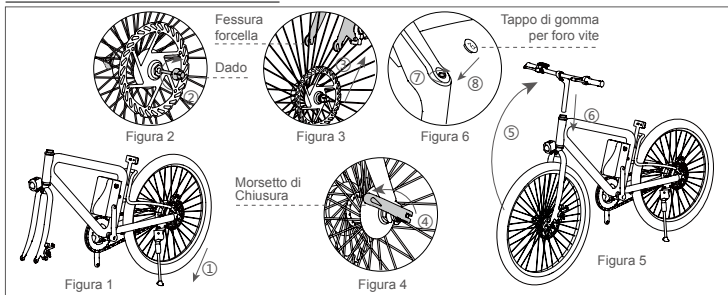

1 Estrarre dall'imballo il telaio di R8, aprire il cavalletto (vedere Figura 1 - freccia ①) così da stabilizzare il mezzo. Estrarre il disco del freno frontale, svitare il dado, inserire il disco nel perno della ruota, chiudere ruotando il dado in senso orario (Figura 2- freccia ②). Estrarre la forcella frontale, inserire la ruota frontale nelle fessure della forcella (Figura 3 - freccia ③) e chiudere il gancio stringendolo verso l'alto (Figura 4 - freccia ④). Posizionare la bicicletta verticalmente (Figura 5 - freccia ⑤), inserire il manubrio nel telaio ed aggiustarne l'altezza (Figura 5 - freccia ⑥), inserire la vite nel manubrio (Figura 6 - freccia ⑦), e stringere in senso orario con una chiave a brugola. Chiudere il foro della vite con l'apposito gommino (Figura 6 - freccia ⑧).

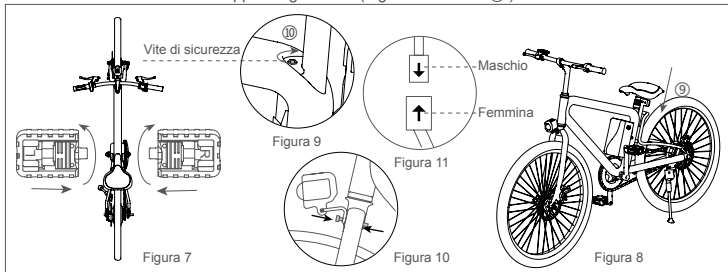

2 Installare i pedali (Figura 7), L per pedale sinistro e R per pedale destro, facendo attenzione alla filettatura, ruotando in senso antiorario il pedale sinistro, ed in senso orario il destro. 35-40N.m è la torsione raccomandata. Inserire la sella e regolarne l'altezza (Figura 8 - freccia ⑨). Avvitare la vite con una chiave a brugola (Figura 9 - frecci ⑩). Stringere con vite e dado la luce frontale (Figura 10), e connettere il cavo maschio con il femmina (Figura 11).

# Per iniziare

I modelli R8 e R8+ della gamma R8-SERIES sono dotati di tre modalità di guida.

## 1. Modalità supporto elettrico

Regolare il manubrio, la sella, assicurarsi di aver assemblato la bicicletta correttamente ed in modo da garantire un'esperienza di guida confortevole e sicura. Chiudere il cavalletto, accendere la batteria tramite l'apposito interruttore posto sul lato della batteria stessa. Sedersi sulla sella e posizionare i piedi sui pedali uno alla volta. Quando l'utilizzatore saà pronto, ruotare l'acceleratore posto in corrispondenza della manopola destra.

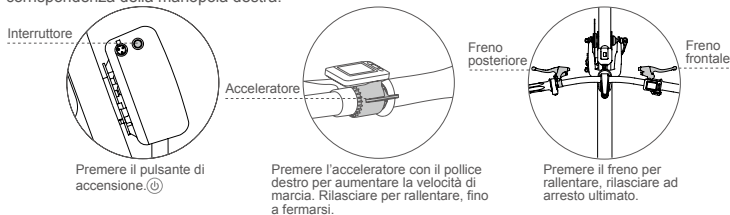

## Procedura di guida R8+

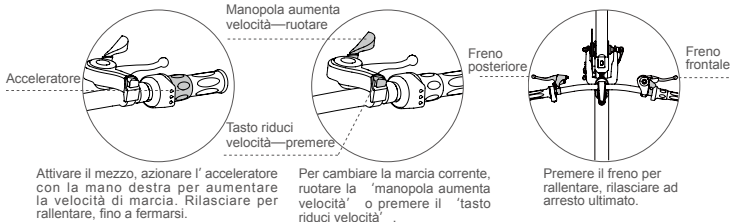

## 2. Modalità supporto muscolare

Regolare il manubrio, la sella, assicurarsi di aver assemblato la bicicletta correttamente. Chiudere il cavalletto, sedersi sulla sella e cominciare a pedalare. L'avanzamento sarà legato unicamente alla spinta applicata ai pedali. Con la modalità a pedali non è necessario attivare il mezzo.

## 3. Modalità pedalata assistita

Accendere la batteria tramite l'apposito interruttore. Il sensore di potenza sarà così acceso, dando l'input al regolatore di attivare l'assistenza elettrica al raggiungimento di una velocità minima di 3 km/h. L'assistenza elettrica varierà a seconda della spinta applicata dall'utente. In frenata, la pedalata assistita si disattiva in automatico. Pedalando al contrario, la pedalata assistita viene immediatamente disattivata.

I modelli R8S e R8T non dispongono della modalità elettrica pura.

# Tecniche di apprendimento

## Salire

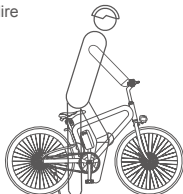

Chiudere il cavalletto, accendere la batteria e salire sul mezzo un piede alla volta.

## Avanzare



Pedalare o ruotare l'acceleratore.

## Frenare

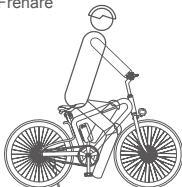

Premere il freno

## Per cominciare: nuovi utenti (modalità Assistenza elettrica)

1. Richiudere il cavalletto ed accendere il mezzo. Afferrare il manubrio ed accomodarsi sul sellino.
2. Un piede a terra e l'altro sul pedale, ruotare l'acceleratore con la mano destra per prendere velocità.
3. Quando si desidera fermare R8/R8+, premere il freno per rallentare o arrestare la corsa completamente.
4. La pressione del freno provocherà lo spegnimento immediato dell'acceleratore.



- Evitare di utilizzare R8 in presenza di condizioni metereologiche sfavorevoli (pioggia, neve, o ghiaccio).
- Verificare sempre il corretto funzionamento del sistema frenante.

## SICUREZZA

Si prega di leggere con attenzione il Manuale Utente prima di mettersi alla guida di R8-SERIES. Non utilizzare R8-SERIES senza prima aver letto attentamente il Manuale, e non prestare il mezzo a chi non è in grado di utilizzare una E-Bike.

### Nota importante:

Non accelerare o frenare bruscamente, né svoltare in modo azzardato. Non sporgersi troppo in avanti o indietro, non procedere a velocità eccessiva. Quando il livello di carica della batteria diviene eccessivamente basso, o l'interruttore di accensione/spegnimento comincia a lampeggiare, si prega di scendere o procedere a velocità moderata.

Qualora si verificasse il rischio di una caduta, proteggere sempre la propria persona prima di R8-SERIES. Nel malaugurato evento di una caduta, R8-SERIES rischia di danneggiarsi, con conseguenze dirette sulla sua operatività. Perciò, prima di mettersi alla guida di R8-SERIES è necessario verificare il sussistere delle seguenti condizioni:



1. R8-SERIES deve essere assemblato in modo corretto, senza danni di grave entità;
2. I pedali devono essere avvitati applicando una coppia di 35-40N.m. Assicurarsi che siano stabili e ben avvitati prima di mettersi alla guida. Eventuali danni ai pedali qualora questi dovessero staccarsi a causa di un'installazione poco accurata, non saranno considerati in garanzia;
3. L'utente deve sempre verificare il funzionamento del sistema frenante ed il gonfiaggio delle ruote, nonché la corretta installazione del manubrio;
4. La catena deve essere correttamente installata nella sua sede ed in tensione;
5. Regolare il manubrio e la sella, assicurandosi di non superare i punti di sicurezza marchiati sui rispettivi tubi di inserimento sul telaio; assicurarsi che siano correttamente chiusi, con una coppia di almeno 18 N.m.
6. Trovare uno spazio adeguato per fare pratica, di almeno 4\*20m, indoor o outdoor;
7. Assicurarsi che tale spazio sia in sicurezza, senza pericoli derivanti dalla presenza di veicoli, pedoni, animali, biciclette ed altri ostacoli;
8. Possibilmente allenarsi alla presenza di qualcuno già esperto nell'utilizzo di R8-SERIES.

Si prega di mettersi alla guida di R8-SERIES solo dopo essersi assicurati di avere piena padronanza del mezzo, acquisita dalla lettura del Manuale Utente e da esercizi pratici. Non mettersi alla guida di R8-SERIES se non si è sicuri, si possono causare danni alle persone o cose circostanti.

Airwheel è da ritenere responsabile per i soli difetti riconducibili a malfunzionamenti coperti da garanzia, e non può essere ritenuta responsabile di eventuali danni causati da un utilizzo scorretto da parte dell'utente.

## **Regolazione e manutenzione:**

1. Il mezzo nuovo deve essere regolato correttamente. Qualora ci fosse qualsivoglia dubbio, fare riferimento al distributore ed al suo servizio post-vendita.
2. Il metodo di regolazione dei freni è identico a quello di una qualunque bicicletta. E' importante notare che il buon funzionamento dei freni comporta una frenata efficace, ma è anche dato dall'assenza di resistenza in fase di rilascio del freno (onde evitare una resistenza che comporterebbe un maggior dispendio di energia ed elettricità).
3. La sostituzione dei copertoni avviene come in una qualunque bicicletta. Si prega tuttavia di prestare particolare attenzione al blocco posto sulla ruota posteriore, facendo pressione sui due bulloni posti alla base dell'asse posteriore. La coppia consigliata per la ruota posteriore è  $\geq 30$ N.m, mentre per la ruota frontale è necessario assicurarsi che il gancio sia ben chiuso.
4. Si consiglia di eseguire un check-up completo del mezzo ogni circa 800 km. I principali dettagli da controllare sono: chiusura ruota frontale e posteriore, battistrada e pressione pneumatici, scorrevolezza stile di guida, lubrificazione catena, solidità del manubrio. Controllare che tutte le componenti soggette ad attrito (asse frontale e posteriore, forcelle, ruota dentata per catena, etc).
5. Qualora in fase di utilizzo o manutenzione vi doveste trovare in difficoltà, contattare immediatamente il servizio post-vendita.
6. In caso R8-SERIES venga smontato e/o riassembleo dall'utente finale, qualunque malfunzionamento non potrà essere attribuito al produttore né tantomeno considerato in garanzia. Si prega in questo caso di rivolgersi ad un centro esperto per assicurare la sicurezza ed il comfort di guida.

## Parcheggio:

1. Quando si scende, così come in fase di sosta del mezzo, assicurarsi che l'interruttore di alimentazione della batteria sia spento.
2. Qualora si dovesse azionare accidentalmente l'acceleratore, il mezzo potrebbe muoversi senza controllo.
3. Per la vostra sicurezza e per mantenere intatte le funzionalità di R8-SERIES, si consiglia una pulizia regolare.

## Regolazione catena:

Ruotare per allentare i dadi. Ruotare i dadi in avanti e indietro fino a trovare la giusta regolazione. Assicurarsi che il dado regolatore con quello posteriore siano allineati correttamente, così da garantire un allineamento adeguato tra ruota frontale e posteriore.

L'incinazione della catena tra la ruota dentata frontale e quella posteriore deve essere 10~15.

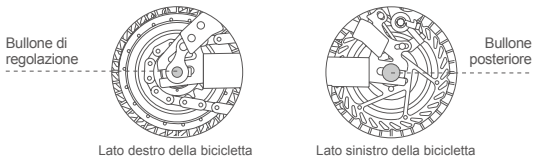

## Utilizzo batteria:

1. Carica ausiliaria: solitamente il mezzo al momento dell'acquisto ha già una carica sufficiente per consentirne l'utilizzo. E' comunque sempre consigliato ricaricare la batteria prima del primo utilizzo, tramite l'apposito carica-batteria, che deve essere connesso ad una presa con tensione AC100-240V per 2 ore di tempo fino alla completa ricarica della batteria.
2. Modalità standard di ricarica: durante il normale ciclo di utilizzo di R8-SERIES, la batteria andrà inevitabilmente incontro ad un processo di scarica. Ricaricare immediatamente dopo l'utilizzo del supporto elettrico. Si consiglia di spegnere la batteria se non in uso.
3. Assicurarsi che i cavi della batteria siano accuratamente connessi (saranno già correttamente connessi dalla fabbrica in fase di produzione). Una connessione inadeguata può causare seri danni al mezzo e non ne consente un adeguato e corretto utilizzo.
4. Le batterie al litio devono essere tenute a debita distanza da fuochi aperti o finti di calore eccessivo, non possono essere gettate in acqua ed è consigliato non esporle al sole nella stagione più calda.
5. Non smontare alcune delle componenti del pacco batteria, che deve rimanere intatto.
6. Attenzione: non disperdere nell'ambiente le batterie usate. Le batterie al litio usate devono essere smaltite in modo adeguato da operatori specializzati, in linea con la legislazione vigente.

## Utilizzo carica batteria:

1. Controllare attentamente che il voltaggio in ingresso del carica batteria sia corretto (AC100-240V).
2. Quando il veicolo deve essere ricaricato, connettere innanzitutto il carica batteria alla batterie, e successivamente alla presa di corrente elettrica. L'indicatore luminoso segnala l'inizio del processo di carica. Una volta diventato di colore verde, saranno necessari ulteriori 15 minuti per arrivare alla carica completa della batteria. Un ciclo di ricarica completo può avere una durata variabile dalle 2 alle 4 ore, secondo il livello di carica residuo rimasto.

## Dettagli cui prestare particolare attenzione in fase di carica:

1. Durante la ricarica, tenere lontano dalla portata dei bambini.
2. Si consiglia di attendere che la carica sia completa prima dell'utilizzo. Non utilizzare la modalità elettrica a batteria scarica.
3. Non utilizzare carica batterie diversi da quelli specificatamente forniti dal produttore.
4. Non smontare il carica batterie, in quanto contiene circuiti ad alto voltaggio.
5. Prestare particolare attenzione alle infiltrazioni di acqua, e maneggiare con cura onde evitare impatti violenti o cadute.

## Attenzione:

1. Indossare casco, guanti, gomitiere/ginocchiere e altre protezioni.
2. Dopo un incidente, verificare l'integrità di freni, sella, telaio, manubrio e ruote.
3. Si consiglia di pedalare in salita, controvento e trasportando carichi pesanti.
4. Per prevenire rischi e incidenti, evitare strade sconnesse e bagnate, come sterrati, pavimentazioni, strade con neve o pozzanghere.
5. Non attaccare oggetti sul manubrio, o si comprometterebbe il controllo del mezzo.
6. R8-SERIES non è adatto al trasporto di passeggeri. Evitare quindi di trasportare passeggeri sulla rastrelliera portaoggetti.
7. Non guidare Airwheel in giornate estremamente fredde.
8. Non guidare Airwheel sotto la pioggia.
9. Non eccedere con la velocità nelle discese. Non usare il freno anteriore se si sta procedendo ad alte velocità.
10. Non lubrificare MAI i freni con olio, o li si renderebbe inefficaci.
11. Airwheel non va usato da persone sotto i 15 o sopra i 60 anni, e da donne incinte.
12. È proibito guidare Airwheel sotto l'effetto di alcolici e droghe, se affetti da disabilità fisica o mentale, temporanea o permanente.
13. Non guidare Airwheel in condizioni di rischio oggettivo o indotto.
14. La bicicletta R8-SERIES non è adatta per le lunghe distanze.
15. È buona abitudine ricaricare la batteria per tempo. Prima di usare la bicicletta R8-SERIES, accertarsi che la batteria sia abbastanza carica. È importante prendere l'abitudine di mantenere la batteria carica ogni giorno, così da prolungarne la durata totale.
16. Quasi tutti i tipi di batterie sono influenzati dall'ambiente. In generale, il rilascio di energia è più efficiente più è alta la temperatura dell'aria. Se la temperatura scende a 0°C, la potenza della batteria può scendere di più di un terzo. È quindi normale che l'autonomia della batteria scenda in inverno e nei climi freddi. L'autonomia aumenta se la temperatura supera i 20°C.
17. Non inserire oggetti metallici (quali chiavi, cavi e simili) nelle aperture del caricabatteria, e non mettere i poli +/- in contatto, così da evitare corto-circuiti, incendi e rischi per la sicurezza.
18. Non usare caricabatteria o accessori di altre marche, o si potrebbero causare incidenti per i quali Airwheel non può essere ritenuta responsabile.
19. Non esporre le batterie al litio a fiamme libere, materiale infiammabile e gas corrosivi o esplosivi.
20. Non smontare o scomporre la batteria, onde prevenire danni alle parti interne.

21. È severamente proibito usare cavi o conduttori per collegare la batteria, in quanto ciò potrebbe causare danni gravi, anche alla batteria stessa.
22. Le batterie al litio vanno maneggiate con cura, onde evitare incidenti.
23. Per ricaricare, prima collegarsi alla batteria, e quindi alla rete elettrica.
24. Spegnerla batteria se non intende usarla per lunghi periodi, e ricaricarla almeno ogni 3 mesi.
25. Il produttore non è responsabile per danni derivanti da riparazioni effettuate senza autorizzazione dall'utente, che potrebbe inficiare la garanzia. Nel caso di problemi, si prega di contattare il nostro servizio clienti.
26. A seconda delle leggi e dei regolamenti locali, questo mezzo potrebbe essere autorizzato a circolare solo su strade private. Si consiglia l'uso di indumenti protettivi e di installare uno specchietto retrovisore.

Airwheel si riserva il diritto della corretta interpretazione di tutti i termini e condizioni del presente Manuale Utente.

## Scaricare la APP



Scannerizzare il codice QR per scaricare

\*Supporta Android 4.3 o successivo, iOS 7.0 o successivo.

Disponibile su: R8+ e R8T conderagliatore

### Istruzioni per la APP

1. Attivare il tasto di alimentazione di R8+/R8T, e avviare la App insieme a Bluetooth.
2. Cliccare il tasto di ricerca e seguire la procedura per collegarsi (la password di verifica è 11111111).
3. Per maggiori dettagli, consultare il sito internet ufficiale o contattare il servizio clienti.

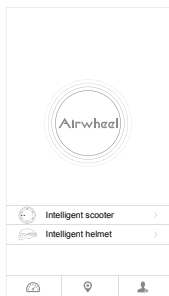

Cliccare su Scooter intelligente nell'interfaccia della App.

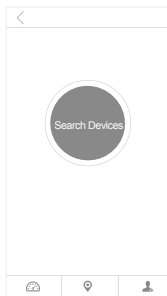

Cliccare il tasto di ricerca o .



Ricerca dei modelli Airwheel, cliccare un modello per connettervisi.



Per connettersi, inserire la password di verifica: 11111111.

## Ulteriori istruzioni operative

- Computer di bordo (Disponibile su: R8, R8S)

### Guida ai tasti

Accendere la batteria per avviare il display. Premere brevemente il pulsante di accensione per visualizzare i dati ODO, VOL, E(error), A(attenzione) e DIS.

### Selezione modalità

Premere contemporaneamente i pulsanti 1 e 2 (circa 3 secondi) per selezionare la modalità

P01: luminosità display. 1 più scuro, 3 più chiaro;

P02: Numero di magneti per misurazione velocità: Range 1-255; il numero di default è settato su 6;

P03: Diametro ruota: unità pollici; precisione: 0.1; range 5.0-50.0; il diametro ruota di default è settato per essere 26.

P06: Power switching mode

0000: modalità elettrica spenta. (modalità scooter)

0001: modalità elettrica accesa. (supporto muscolare)

### Modifica parametri

Premere pulsante 1 o pulsante 2 per modificare i parametri. A modifica effettuata, premere brevemente il pulsante di accensione/spegnimento per passare al parametro successivo salvando nel contempo il parametro precedente. Quando la modifica è completata, premere a lungo contemporaneamente i tasti 1 e 2 per uscire, o attendere 10 secondi per uscire e salvare i parametri automaticamente.

### Selezione marcia

Premere a lungo il tasto 2 per passare da modalità elettrica a modalità pedalata assistita sul display. Una volta selezionata la modalità elettrica premere i pulsanti 1 e 2 per selezionare il livello di potenza desiderato, all'interno di una scala da 1 a 9.

In modalità assistita premere i pulsanti 1 e 2 per selezionare il livello di assistenza desiderato, scegliendo tra 16 marce diverse: 1,2,3,4,5,6,7,8,9, A, B, C, D, E, F, e H. **ATTENZIONE:** H si riferisce ad una velocità elevata, usare con cautela.



Modalità scooter



Modalità pedalata assistita

Modalità elettrica accesa

Livello batteria

Regolazione marcia

Display multifunzione

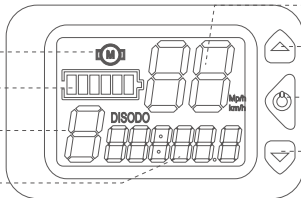

Velocità

Pulsante 1

Tasto accensione

Pulsante 2

- Il box batteria può essere staccato e trasportato con sé. Staccare i cavi che collegano il box al telaio della E-bike prima di procedere alla rimozione del box stesso. (Per installare la batteria nuovamente, assicurarsi di aver ben attaccato il box come prima cosa, e successivamente collegare i relativi cavi)

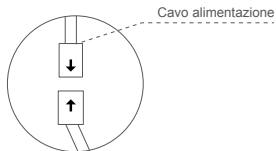

- 20 batterie (standard)  
Svitare innanzitutto la vite posta in alto, tirare il gancio di sicurezza, e rimuovere il box batteria (vedere immagine a lato). Far quindi scivolare il pacco batteria verso l'alto per rimuoverlo.

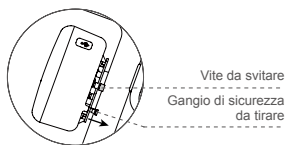

- 40 batterie (customizzato)  
Svitare innanzitutto la vite posta in alto, aprire il gancio della batteria utilizzando l'apposita chiave R8-SERIES e far scorrere la batteria nella direzione opposta al gancio per rimuoverla (vedere immagine a lato).

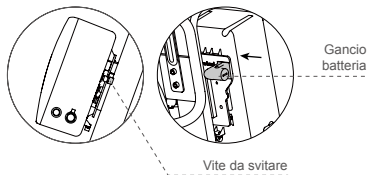

- Indicatore di stato E-Bike  
(Disponibile su: R8T)

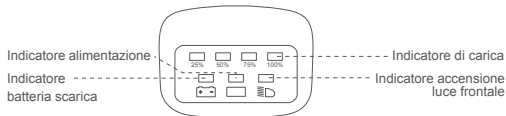

- **Indicatore livello batteria**  
Quando l' indicatore è sul rosso, si consiglia di interrompere la guida. (Disponibile su: R8+)

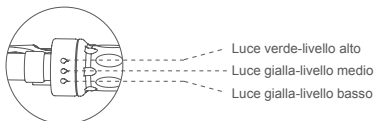

- **Rimuovere il tappo protettivo e collegare all'alimentazione tramite l'apposito carica batterie fornito in dotazione.**

Standard



Customizzato

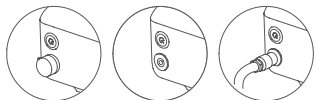

- **Paraschizzi**  
Allineare il paraschizzi frontale e quello posteriore in modo da poter essere assemblati tramite apposita vite che andrà inserita nel foro. Strngiere molto bene la vite e fissare adeguatamente i paraschizzi al telaio.

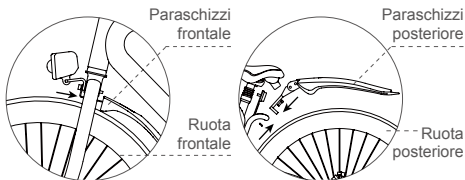

Paraschizzi frontale



Paraschizzi posteriore